

SOMMAIRE DU MANUEL UTILISATEUR

1. Instructions de Sécurité	2
2. Emplacement des Controles	3
3. Accessoires	3
4. Guide de Démarrage Rapide	4
- Ecran LCD	4
- Insérer une Pile AAA	6
- Allumer/Eteindre le Lecteur de Mp3	6
- Ajuster le Volume	6
- Changer le Mode EQ	6
- Mode Mp3/WMA/Lecture Vocale	7
- Mode Radio FM (optionnel)	8
- Mode d'Enregistrement	9
5. Affichage des Menu	10
6. Menu Principal	12
7. Menu des Programmations	14
8. Connecter l'Appareil à Votre Ordinateur	17
9. Carte SD/MMC	19
10. Dépannage	20

Instructions de Sécurité

1. Veuillez lire et comprendre toutes les instructions de sécurité importantes pour éviter de vous blesser ou d'endommager l'appareil.
2. N'exposez pas l'appareil à des températures extrêmes (en-dessous de 55°C ou au-delà de -5°C)
3. Conservez l'appareil à distance de l'humidité.
4. N'exposez pas l'appareil aux rayons directs du soleil.
5. Enlevez la pile lorsque vous laissez l'appareil inutilisé pour une longue période de temps.
6. N'essayez pas de démonter, réparer ou modifier l'appareil.

Emplacement des Contrôles

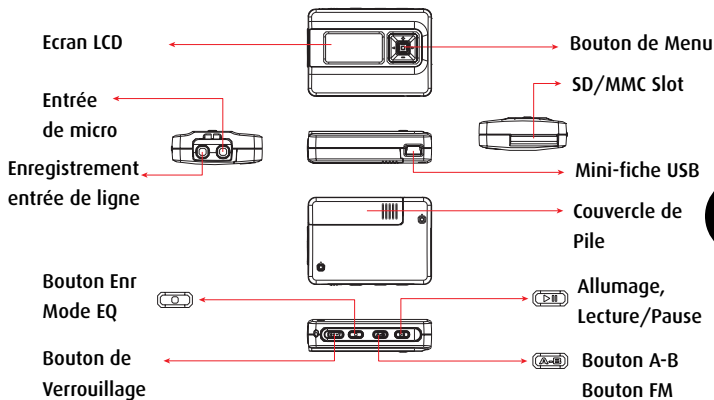

3

Accessoires

- CD d'Installation
- Mini-Câble USB
- Pile AAA
- Ecouteur
- Manuel Utilisateur

Guide de Démarrage Rapide

1. Ecran LCD

Icône de Mode EQ

Indique le Mode EQ

Icône de Niveau Sonore

Indique le Niveau Sonore

Icône A-B

Pressez le bouton A-B pour activer la fonction de répétition.

4





Icône de Mode de Lecture

Indique les modes du genre:
Normal, Répétition Unique,
Tout Répéter et Hasard

Icône d'Etat de Pile

Indique la vie de la pile

 Pile pleine
 Pile usagée

Icône de Lecture

Indique le mode de lecture.



Mode Mp3/WMA



Mode de Lecture
Vocale

Numéro des Fichiers

- Le premier numéro indique la séquence du fichier musical en cours.
- Le second numéro indique la quantité totale de fichiers musicaux pour la lecture.

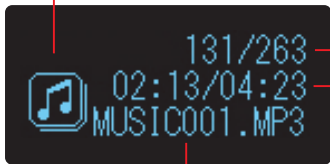

Durée des Fichiers

- Le premier numéro indique la durée écoulée pour le fichier musical en cours.
- Le second numéro indique la durée totale de la musique pour le fichier musical en cours.

Titre Musical

Indique le titre du fichier musical.

2. Insérez une Pile AAA

Glissez le couvercle de pile dans le sens de la flèche, comme indiqué dans le schéma.

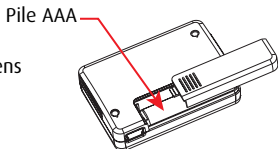

3. Allumer/Eteindre le lecteur de Mp3

A. Allumer

Pressez le bouton d'Allumage  pour allumer le lecteur de Mp3.

B. Eteindre

Maintenez le bouton d'Allumage  pressé pendant quelques secondes pour éteindre.



4. Programmer le Volume

Pressez le bouton de Menu  vers le haut et le bas pour augmenter et réduire le volume sonore.



5. Changer de Mode EQ

Pressez le bouton EQ  pour changer le mode EQ durant la lecture.

6. Mode Mp3/WMA/Lecture Vocale

A. Icône de Lecture

- Mode de Musique 

- Mode de Lecture Vocale 

B. Lire une Musique

- Lire

Pressez le bouton  pour lire une musique; lorsque vous lisez des fichiers musicaux/vocaux, une animation de l'icône de lecture sera diffusée.

- Pause

Durant la lecture de musique, pressez le bouton  pour faire une pause et l'icône de pause sera alors affichée.

- Stop

Pressez le bouton  pendant 1 seconde pour arrêter la musique et l'icône de lecture restera statique.

C. Sélectionner la Piste Suivante ou Précédente

Pressez le bouton de Menu  vers la gauche ou la droite pour passer au chapitre suivant ou revenir au précédent.

D. Avance/Recul Rapide

- Maintenez le bouton de Menu  pressé vers la droite pour faire avancer la piste en cours rapidement.

- Maintenez le bouton de Menu  pressé vers la gauche pour faire reculer la piste en cours rapidement.





E. Fonction Répétition Rapide A-B

- Pressez le bouton A-B  pour programmer le point A de la répétition de lecture.

- Pressez de nouveau le bouton A-B  pour programmer le point B de la répétition de lecture et pressez encore une fois pour annuler la fonction de répétition.



7. Mode Radio FM (optionnel)

A. Ecouter de la radio FM

- Maintenez le bouton FM  pressé pendant 2 secondes pour écouter de la radio FM.
- Pressez le bouton de Menu  vers la droite ou la gauche pour la prochaine station disponible.
- Pressez le bouton FM  pour écouter une station présélectionnée.. pressez le bouton FM  pour passer sur la station présélectionnée suivante.





B. Stocker une Station FM Favorite

- Ajustez la radio sur la chaîne FM désirée, puis pressez le bouton ENR  et l'écran changera comme indiqué sur la droite.
- Pressez le côté gauche ou droite du bouton de Menu  pour sélectionner l'emplacement (CH1 à CH8) de la mémorisation de votre chaîne.
- Pressez de nouveau le bouton de Menu  pour confirmer et terminer la programmation.





C. Enregistrement FM

- Pressez le bouton ENR  pendant 2 secondes pour commencer à enregistrer le programme FM.
- Pressez le bouton de Menu  pour l'arrêter.





8.Mode d'Engregistrement

A. Enregistrer sa Voix avec un Microphone

- Pressez le bouton ENR  et maintenez-le pendant 3 secondes pour commencer l'enregistrement vocal. Vous verrez ensuite l'animation de l'icône ENR.
- Pressez le bouton ENR  pour mettre l'enregistrement sur pause; vous pouvez alors voir l'icône de pause affiché.
- Pressez le bouton de Menu  pour arrêter l'enregistrement.





B. Enregistrer de la Radio FM

- Pressez le bouton ENR  et maintenez pendant 3 secondes pour enregistrer un programme FM.
- Pressez le bouton ENR  pour mettre la lecture en pause; vous pouvez alors voir l'icône de pause affiché.
- Pressez le bouton de Menu  pour arrêter l'enregistrement.



C. Enregistrer une Voix avec l'Entrée de Ligne

- Pressez le bouton de Menu  vers le bas et poussez-le vers la droite ou la gauche pour sélectionner le mode d'Enregistrement sur Entrée de Ligne.
- Pressez le bouton de Menu  vers le bas pour commencer à enregistrer avec l'entrée de ligne.
- Pressez le bouton de Menu  pour arrêter l'enregistrement.



Affichage des Menus

1. Menu Principa

10

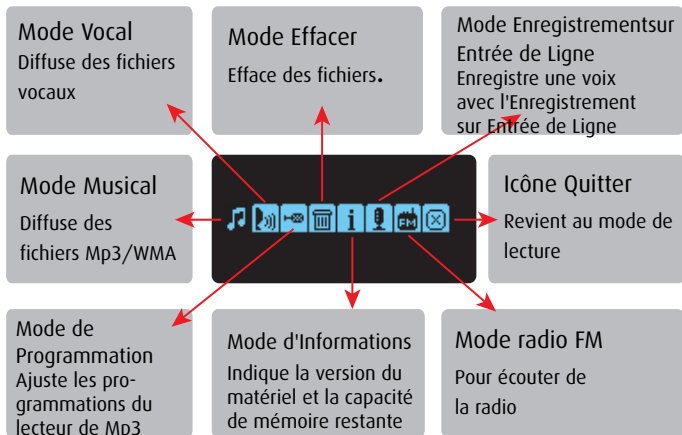

2.Menu des Programmations

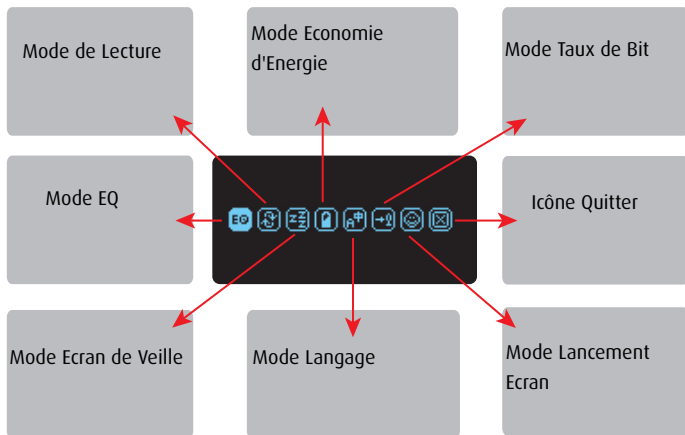

Menu Principal

A.Mode de Musique

Diffuse des fichiers Mp3/WMA



B.Mode Vocal

Diffuse des fichiers vocaux





C.Mode des Programmations

Veillez consulter le Menu des Programmations.



12

D.Mode Effacer

- Pressez vers le bas le bouton de Menu  puis vers la gauche ou la droite pour sélectionner EFFACER.
- Pressez vers le bas le bouton de Menu  puis vers la gauche ou la droite pour sélectionner les éléments MUSIQUE, VOIX ou QUITTER.
- Pressez le bouton de Menu  vers la gauche ou la droite pour sélectionner la fonction voulue.
- Il y a 4 options:

- 1.Confirmer l'Effacement
- 2.Ne pas effacer, passer au suivant
- 3.Quitter
- 4.Tout effacer



E. Informations

Indique la version du matériel et la capacité de mémoire restante.



F. Mode Enregistrer Avec Entrée de Ligne

Enregistre de la musique avec l'entrée de ligne.



G. Mode Radio FM

Pour écouter de la radio FM.



H. Mode Quitter

Pour quitter.



Menu des Programmes

A. Mode EQ

Appuyez sur le bouton de Menu  vers la gauche ou la droite pour sélectionner :

- Normal 
- Pop 
- Classique 
- Rock 
- Jazz 





Et appuyez sur le bouton de Menu pour programmer.



14

B. Mode de Lecture

Appuyez sur le bouton de Menu  vers la gauche ou la droite pour sélectionner :

- Normal 
- Répétition Unique 
- Tout Répéter 
- Hasard 

Et appuyez sur le bouton de Menu pour programmer.



C. Mode Ecran de Veille

Appuyez sur le bouton  vers la gauche ou la droite pour sélectionner Marche/Arrêt.



D.Mode Economie d'Energie

Pressez le bouton de Menu  vers la gauche ou la droite pour sélectionner:

- Sans - 1 minute - 2 minutes - 5 minutes

Et pressez le bouton de Menu pour programmer.

L'appareil s'éteindra automatiquement apres le nombre de minutes prédéfini sans opération afin d'économiser de l'énergie.



E.Mode de Langage

Pressez le bouton de Menu  vers la gauche ou la droite pour sélectionner:

- Chinois traditionnel /Anglais/Italien/Espagnol
/Russe/Allemand/Francais

Et pressez le bouton de Menu pour programmer.



F.Mode Taux de Bit

Pressez le bouton de Menu  vers la gauche ou la droite pour sélectionner:

- EP - 8 KHZl 



- LP - 11 KHZ 

- SP - 22 KHZ 

Et pressez le bouton de Menu pour programmer. Plus le nombre de bits est important, meilleure est la qualité du son, mais plus d'espace est utilisé.



G. Mode Lancement d'Écran

Pressez le bouton de Menu  vers la gauche ou la droite pour sélectionner les écrans 1-7 comme écrans de lancement par défaut et pressez le bouton de Menu  pour programmer.



H. Quitter

Pressez le bouton de Menu  pour quitter.



Connecter l'Appareil à l'Ordinateur

1.Exigences du Système

- Pentium 133 MHz ou plus puissant
- Windows 98SE/Me/2000(SP4)/XP
- 20 Mo d'espace libre sur le disque dur
- Au moins un port USB de disponible (2.0 ou 1.1)*

Note: Si Windows 98 est l'OS de votre ordinateur, veuillez installer en premier le Driver USB pour Windows 98 avant de brancher votre lecteur de Mp3.

2.Installation du Driver USB pour Windows 98

- Insérer le CD d'Installation dans votre lecteur de CD-ROM et le menu d'installation sera lancé automatiquement.
- Cliquez sur le driver Win98.
- Veuillez suivre les instructions du programme. *



3. Télécharger des Mp3

- A. Connectez le lecteur de Mp3 avec le port USB de l'ordinateur ; un message de connexion s'affichera.
- B. Vous verrez un lecteur de disque enlevable sur votre ordinateur.
- C. Lancez Windos Explorer pour télécharger ou effacer des fichiers. Un message d'accès sera affiché sur le lecteur lorsque vous y téléchargerez un fichier. Un message d'accès sera aussi affiché lorsque vous effacez des fichiers.

Carte SD/MMC

Les pistes dans la mémoire incorporées seront lues en premier, suivies par celles stockées dans la mémoire externe (carte SmartMedia - en option). La carte SmartMedia ne peut pas être insérée/enelevée tout en diffusant des titres Mp3. Assurez-vous que la Carte SD/MMC soit bien et correctement insérée dans le socle SD/MMC.

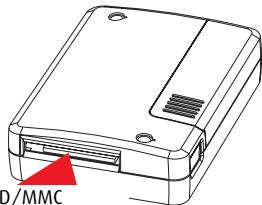

Socle SD/MMC

5

Dépannage

1. Le Lecteur de Mp3 ne fonctionne pas.

Vérifiez l'alimentation de la pile. Une pile de type Alcaline AAA 1,5V est requise. Assurez-vous que la pile soit insérée avec les polarités (+)/(-) correctes.

2. Les boutons du Lecteur de Mp3 ne fonctionnent pas.

Vérifiez l'emplacement du bouton HOLD; lorsque l'état HOLD est activé, aucun des boutons ne fonctionne.

3. PAS de musique après avoir pressé le bouton LIRE.

- Assurez-vous de ne pas avoir pressé deux fois le bouton, provoquant une pause.
 - Assurez-vous qu'il y ait des fichiers Mp3/WMA stockés dans la mémoire.
 - Vérifiez que le Lecteur de Mp3 soit programmé dans le Mode Musique. Vérifiez si la fonction ENR est active ou non.
- Assurez-vous que le format des fichiers soit bien FAT.

4. Le Lecteur de MP3 ne s'éteint pas automatiquement.

Vérifiez la programmation de l'Economie d'Energie.

5. Impossible de télécharger des fichiers Mp3 depuis l'ordinateur.